



**LIFE
MADE
COMFORTABLE**
TECHNICAL SHEET
DROP

Cane-line®

Download portal

Når du besøger vores hjemmeside, vil du finde en knap der hedder "Downloads". Når du trykker på denne, vil du få adgang til vores download center. Her finder de alle relevante filer, så som højt opløste billeder og 3D filer.

Besøg siden: www.cane-line.com/downloads.

When you visit our website you will find a button called "Downloads". If you press that button you will access our downloadcenter. Here you can access all relevant files, such as high resolution images and 3D files.

Visit the site: www.cane-line.com/downloads.

Wenn Sie unsere Website besuchen, finden Sie eine Schaltfläche namens "Downloads". Wenn Sie diese Taste drücken, gelangen Sie in unser Downloadcenter. Hier können Sie alle relevanten Dateien, wie hochauflösende Bilder und 3D-Dateien, abrufen.

Besuche die Seite: www.cane-line.com/downloads.

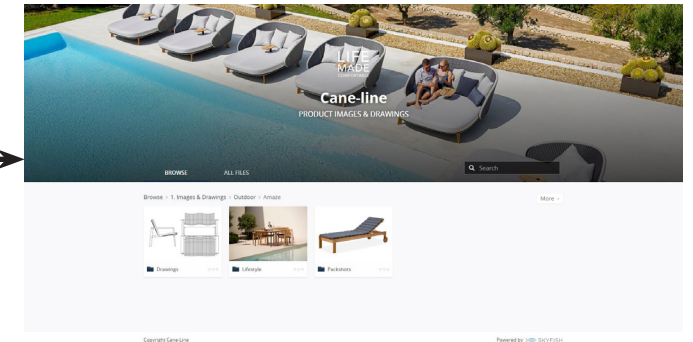
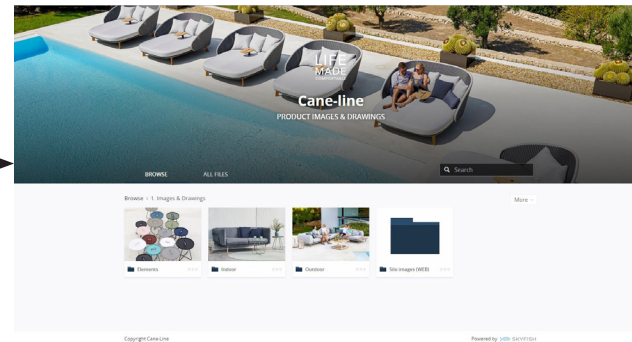
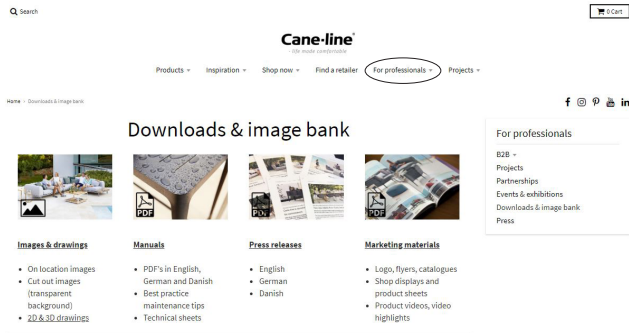

Inspiration



50400AI/AL/AW DROP CAFÉ TABLE

DESIGN BY CANE-LINE DESIGN TEAM

W	57cm	22.5"	H	73cm	28.8"
D	57cm	22.5"	Wgt	4kg	8.91lbs

Beskrivelse/Description/Beschreibung

Drop bordene kombinerer en edgy keramisk bordplade med en blødere form i aluminiumsrammen. Dette tilføjer en helt ny stil af udendørs borde til vores sortiment. Den keramiske bordplade danner en modstandsdygtig og rå overflade, inspireret af en nordisk livsstil og med ambitionen om at designe et stilfuldt, men resistant bord. Drop kommer som både spisebord og barbord, begge med udskiftelige bordplader. Spisebordet fås i en variation af størrelser, nogle endda med tillægsplader - for at matche ethvert behov og give plads til hyggelige udendørsmiddage - store som små.

The Drop café table combines an edgy tabletop with a softer shape in the aluminum frame. This provides a completely new style of outdoor tables to our assortment. The Drop series designed by Cane-line design team consists of a collection containing an outdoor kitchen concept and elegant outdoor tables. The frame of the series is made of custom-designed profiles that ensure a strong construction and elegant finish. The series is inspired by a drop shape that gives a profile with both edges and soft curves.

Die Drop Tische kombinieren eine robuste Keramikplatte mit einer weicheren Form im Aluminiumrahmen. Dies verleiht unserem Tisch-Sortiment einen völlig neuen Stil. Die Keramik Tischplatte bildet eine widerstandsfähige und raue Oberfläche, inspiriert von einem nordischen Lebensstil und mit dem Anspruch, einen eleganten, aber widerstandsfähigen Tisch zu entwerfen. Drop ist sowohl als Esstisch als auch als Stehtisch erhältlich, beide mit austauschbaren Tischplatten. Der Esstisch ist in verschiedenen Größen erhältlich, einige sogar mit zusätzlichen Platten – etwas für jeden Bedarf und Raum für gemütliches Essen im Freien.

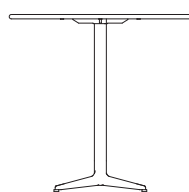
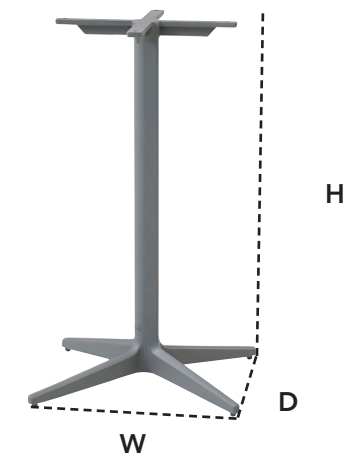

Bordplade/Table top/Tischplatte

- P043 HPG: Ø64cm 25.5" Wgt: 7kg 15.43lbs
- P046 AL/AW: 75x75cm 29.5x29.5" Wgt: 5,7kg 12.57lbs
- P064 T: 72x72cm 28.3x28.3" Wgt: 8,9kg 19.62lbs
- P072 HPG/HPW: Ø75cm 29.5" Wgt: 14kg 30.86lbs
- P061 AL/AW: Ø60cm 23.6" Wgt: 4,4kg 9.70lbs
- P046 HPG: 75x75cm 29.5x29.5" Wgt: 14kg 30.86lbs
- P072 ALTII/AWTII: Ø75cm 29.5" Wgt: 14kg 30.86lbs
- P065 AL/AW/AI: Ø80cm 31.5" Wgt: 5,9kg 13.01lbs
- P061 ALTIIAWTII: Ø60cm 23.6" Wgt: 4,4kg 9.70lbs

*Wgt(vægten) er uden bordplade/Wgt (weight) is without tabletop/Wgt(Gewicht) ist ohne Tischplatte

50402AI/AL DROP BAR TABLE

DESIGN BY CANE-LINE DESIGN TEAM

W	130cm	51.2"	H	104cm	41"	Wgt	18kg	41.87lbs
D	70cm	27.6"						

Beskrivelse/Description/Beschreibung

Drop serien, designet af Cane-line design team, består af en kollektion indeholdende et udendørs køkkenkoncept samt elegante udendørsborde. Rammen på serien er lavet af specialdesignede profiler, der sikrer en stærk konstruktion og en elegant finish. Serien er inspireret af en dråbeform, som giver en profil med både kanter og bløde kurver. Drop bordene kombinerer en edgy keramisk bordplade med en blødere form i aluminiumsrammen. Dette tilføjer en helt ny stil af udendørs borde til vores sortiment. Den keramiske bordplade danner en modstandsdygtig og rå overflade, inspireret af en nordisk livsstil og med ambitionen om at designe et stilfuldt, men resistent bord. Drop kommer som både spisebord og barbord, begge med udskiftelige bordplader. Spisebordet fås i en variation af størrelser, nogle endda med tillægsplader - for at matche ethvert behov og give plads til hyggelige udendørsmiddage - store som små.

The Drop bar table combines an edgy tabletop with a softer shape in the aluminum frame. This provides a completely new style of outdoor tables to our assortment. The Drop series designed by Cane-line design team consists of a collection containing an outdoor kitchen concept and elegant outdoor tables. The frame of the series is made of custom-designed profiles that ensure a strong construction and elegant finish. The series is inspired by a drop shape that gives a profile with both edges and soft curves.

Die Drop-Serie, entworfen vom Cane-line Design Team, besteht aus einer Kollektion, die ein Outdoor-Küchenkonzept und elegante Tische umfasst. Der Rahmen der Serie besteht aus speziell designten Profilen, die eine robuste Konstruktion und ein elegantes Finish miteinander verbindet. Die Serie ist von einer Tropfenform inspiriert, die ein Profil mit Kanten und weichen Kurven hat. Die Drop Tische kombinieren eine robuste Keramikplatte mit einer weicheren Form im Aluminiumrahmen. Dies verleiht unserem Tisch-Sortiment einen völlig neuen Stil. Die Keramik Tischplatte bildet eine widerstandsfähige und raue Oberfläche, inspiriert von einem nordischen Lebensstil und mit dem Anspruch, einen eleganten, aber widerstandsfähigen Tisch zu entwerfen. Drop ist sowohl als Esstisch als auch als Stehtisch erhältlich, beide mit austauschbaren Tischplatten. Der Esstisch ist in verschiedenen Größen erhältlich, einige sogar mit zusätzlichen Platten – etwas für jeden Bedarf und Raum für gemütliches Essen im Freien.

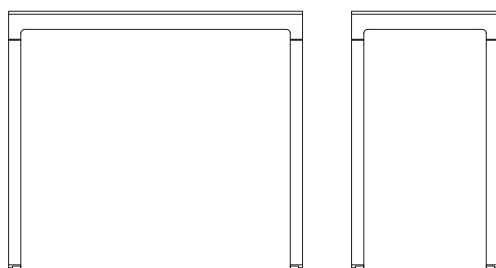
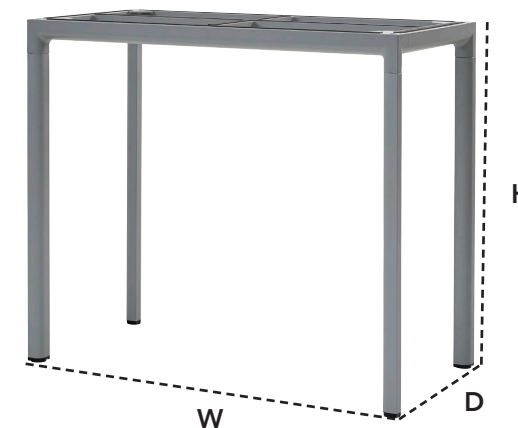

Bordplade/Table top/Tischplatte

- P087COB: 130x70cm 51.2x27.6"
Wgt: 28,2kg 62.20lbs
- P087COG: 130x70cm 51.2x27.6"
Wgt: 28,2kg 62.20lbs

*Wgt(vægten) er uden bordplade/Wgt (weight) is without tabletop/Wgt(Gewicht) ist ohne Tischplatte

50403AI/AL DROP DINING TABLE

DESIGN BY CANE-LINE DESIGN TEAM

W	150cm 59.1"	H	73,5cm 29"
D	90cm 35.5"	Wgt	15,7kg 34.5lbs

Beskrivelse/Description/Beschreibung

Drop serien, designet af Cane-line design team, består af en kollektion indeholdende et udendørs køkkenkoncept samt elegante udendørsborde. Rammen på serien er lavet af specialdesignede profiler, der sikrer en stærk konstruktion og en elegant finish. Serien er inspireret af en dråbeform, som giver en profil med både kanter og bløde kurver. Drop bordene kombinerer en edgy keramisk bordplade med en blødere form i aluminiumsrammen. Dette tilføjer en helt ny stil af udendørs borde til vores sortiment. Den keramiske bordplade danner en modstandsdygtig og rå overflade, inspireret af en nordisk livsstil og med ambitionen om at designe et stilfuldt, men resistent bord. Drop kommer som både spisebord og barbord, begge med udskiftelige bordplader. Spisebordet fås i en variation af størrelser, nogle endda med tillægsplader - for at matche ethvert behov og give plads til hyggelige udendørsmiddage - store som små.

The Drop table combines an edgy tabletop with a softer shape in the aluminum frame. This provides a completely new style of outdoor tables to our assortment. The Drop series designed by Cane-line design team consists of a collection containing an outdoor kitchen concept and elegant outdoor tables. The frame of the series is made of custom-designed profiles that ensure a strong construction and elegant finish. The series is inspired by a drop shape that gives a profile with both edges and soft curves.

Die Drop-Serie, entworfen vom Cane-line Design Team, besteht aus einer Kollektion, die ein Outdoor-Küchenkonzept und elegante Tische umfasst. Der Rahmen der Serie besteht aus speziell designten Profilen, die eine robuste Konstruktion und ein elegantes Finish miteinander verbindet. Die Serie ist von einer Tropfenform inspiriert, die ein Profil mit Kanten und weichen Kurven hat. Die Drop Tische kombinieren eine robuste Keramikplatte mit einer weicheren Form im Aluminiumrahmen. Dies verleiht unserem Tisch-Sortiment einen völlig neuen Stil. Die Keramik Tischplatte bildet eine widerstandsfähige und raue Oberfläche, inspiriert von einem nordischen Lebensstil und mit dem Anspruch, einen eleganten, aber widerstandsfähigen Tisch zu entwerfen. Drop ist sowohl als Esstisch als auch als Stehtisch erhältlich, beide mit austauschbaren Tischplatten. Der Esstisch ist in verschiedenen Größen erhältlich, einige sogar mit zusätzlichen Platten – etwas für jeden Bedarf und Raum für gemütliches Essen im Freien.

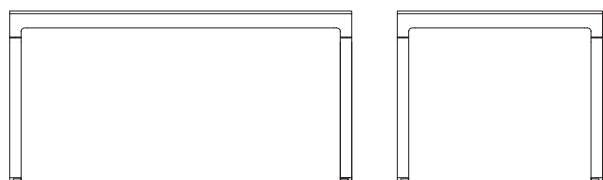
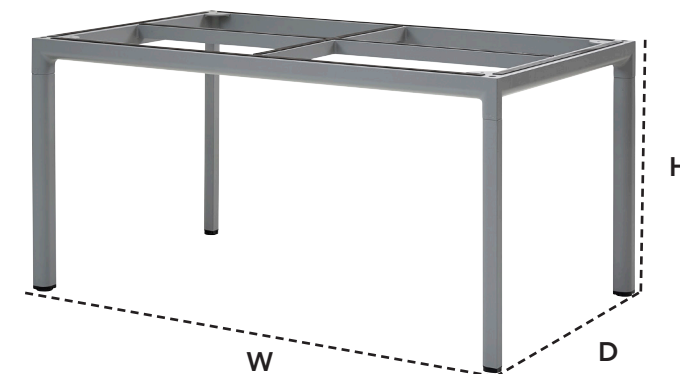

Bordplade/Table top/Tischplatte

● P0403COB: 150x90cm 59.1x35.5"
Wgt: 41,9kg 92.4lbs

*Wgt(vægten) er uden bordplade/Wgt (weight) is without tabletop/Wgt(Gewicht) ist ohne Tischplatte

50406AI/AL DROP DINING TABLE

DESIGN BY CANE-LINE DESIGN TEAM

W	200cm 78.8"	H	73,5cm 29"
D	100cm 39.4"	Wgt	22,6kg 49.91lbs

Beskrivelse/Description/Beschreibung

Drop bordene kombinerer en edgy keramisk bordplade med en blødere form i aluminiumsrammen. Dette tilføjer en helt ny stil af udendørs borde til vores sortiment. Den keramiske bordplade danner en modstandsdygtig og rå overflade, inspireret af en nordisk livsstil og med ambitionen om at designe et stilfuldt, men resistent bord. Drop kommer som både spisebord og barbord, begge med udskiftelige bordplader. Spisebordet fås i en variation af størrelser, nogle endda med tillægsplader - for at matche ethvert behov og give plads til hyggelige udendørsmiddage - store som små.

The Drop dining table combines an edgy tabletop with a softer shape in the aluminum frame. This provides a completely new style of outdoor tables to our assortment. The Drop series designed by Cane-line design team consists of a collection containing an outdoor kitchen concept and elegant outdoor tables. The frame of the series is made of custom-designed profiles that ensure a strong construction and elegant finish. The series is inspired by a drop shape that gives a profile with both edges and soft curves.

Die Drop Tische kombinieren eine robuste Keramikplatte mit einer weicheren Form im Aluminiumrahmen. Dies verleiht unserem Tisch-Sortiment einen völlig neuen Stil. Die Keramik Tischplatte bildet eine widerstandsfähige und raue Oberfläche, inspiriert von einem nordischen Lebensstil und mit dem Anspruch, einen eleganten, aber widerstandsfähigen Tisch zu entwerfen. Drop ist sowohl als Esstisch als auch als Stehtisch erhältlich, beide mit austauschbaren Tischplatten. Der Esstisch ist in verschiedenen Größen erhältlich, einige sogar mit zusätzlichen Platten – etwas für jeden Bedarf und Raum für gemütliches Essen im Freien.

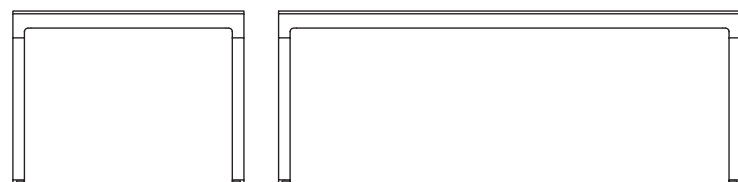
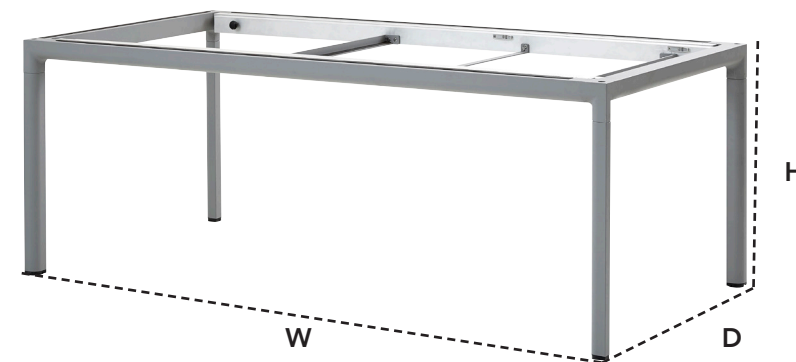

Bordplade/Table top/Tischplatte

- P091COB: 200x100cm 78.7x39.4"
Wgt: 62kg 136.7lbs
- P091COG: 200x100cm 78.7x39.4"
Wgt: 62kg 136.7lbs
- P091CB: 200x100cm 78.7x39.4"
Wgt: 30kg 66.14lbs
- P091CA: 200x100cm 78.7x39.4"
Wgt: 30kg 66.14lbs

*Wgt(vægten) er uden bordplade/Wgt (weight) is without tabletop/Wgt(Gewicht) ist ohne Tischplatte

50407AI/AL DROP EXTENSION DINING TABLE

DESIGN BY CANE-LINE DESIGN TEAM

W	200cm 78.8"	D	100cm 39.4"	Wgt	38,4kg 84.66lbs
W'	320cm 126"	H	73,5cm 29"		

Beskrivelse/Description/Beschreibung

Drop bordene kombinerer en edgy keramisk bordplade med en blødere form i aluminiumsrammen. Dette tilfører en helt ny stil af udendørs borde til vores sortiment. Den keramiske bordplade danner en modstandsdygtig og rå overflade, inspireret af en nordisk livsstil og med ambitionen om at designe et stilfuldt, men resistant bord. Drop kommer som både spisebord og barbord, begge med udskiftelige bordplader. Spisebordet fås i en variation af størrelser, nogle endda med tillægsplader - for at matche ethvert behov og give plads til hyggelige udendørsmiddage - store som små.

The Drop dining table combines an edgy tabletop with a softer shape in the aluminum frame. This provides a completely new style of outdoor tables to our assortment. The Drop series designed by Cane-line design team consists of a collection containing an outdoor kitchen concept and elegant outdoor tables. The frame of the series is made of custom-designed profiles that ensure a strong construction and elegant finish. The series is inspired by a drop shape that gives a profile with both edges and soft curves.

Die Drop Tische kombinieren eine robuste Keramikplatte mit einer weicheren Form im Aluminiumrahmen. Dies verleiht unserem Tisch-Sortiment einen völlig neuen Stil. Die Keramik Tischplatte bildet eine widerstandsfähige und raue Oberfläche, inspiriert von einem nordischen Lebensstil und mit dem Anspruch, einen eleganten, aber widerstandsfähigen Tisch zu entwerfen. Drop ist sowohl als Esstisch als auch als Stehtisch erhältlich, beide mit austauschbaren Tischplatten. Der Esstisch ist in verschiedenen Größen erhältlich, einige sogar mit zusätzlichen Platten – etwas für jeden Bedarf und Raum für gemütliches Essen im Freien.

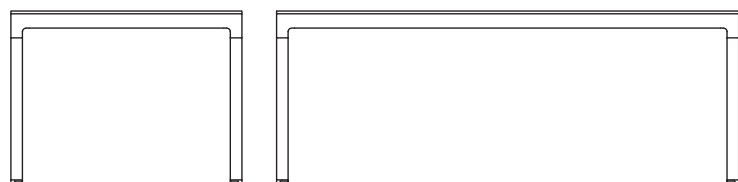
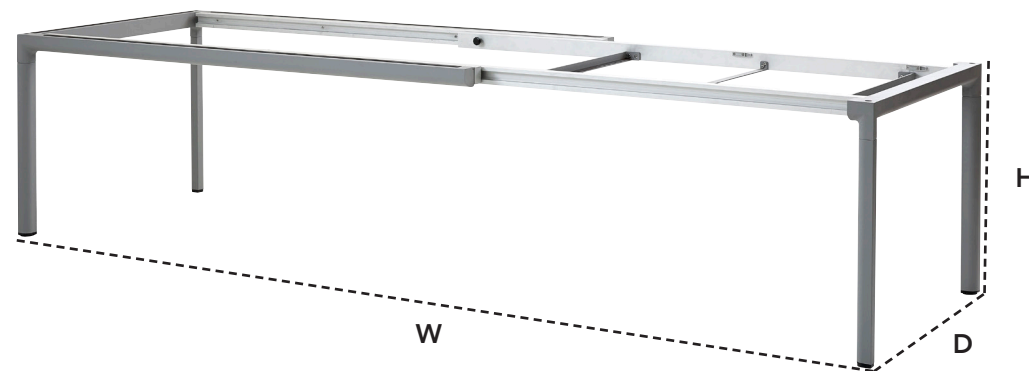

Bordplade/Table top/Tischplatte

- P091COB: 200x100cm 78.7x39.4"
Wgt: 62kg 136.7lbs
+PE0407COB: 60x100cm 23.7x39.4"
Wgt: 37,2kg 82.1lbs
- P091COG: 200x100cm 78.7x39.4"
Wgt: 62kg 136.7lbs
+PE0407COG: 60x100cm 23.7x39.4"
Wgt: 37,2kg 82.1lbs

*Wgt(vægten) er uden bordplade/Wgt (weight) is without tabletop/Wgt(Gewicht) ist ohne Tischplatte

3550AL JOY KITCHEN MAIN MODULE

DESIGN BY CANE-LINE DESIGN TEAM

W	226cm	89"	H	92,5cm	36.5"
D	51cm	20.1"	Wgt	27,9kg	61.42lbs

Beskrivelse/Description/Beschreibung

Drop serien, designet af Cane-line design team, består af en kollektion indeholdende et udendørs køkkenkoncept samt elegante udendørsborde. Rammen på serien er lavet af specialdesignede profiler, der sikrer en stærk konstruktion og en elegant finish. Serien er inspireret af en dråbeform, som giver en profil med både kanter og bløde kurver. Drop køkkenet er et formfuldendt udekøkken til livsnydere, med et stilrent og samtidig levende og inviterende udtryk. Med Drop rykker Cane-line endnu et rum inde fra huset ud i haven, for på den måde at forlænge tiden som kan bruges udendørs sammen med familie og venner.

The Drop series designed by Cane-line design team consists of a collection containing an outdoor kitchen concept and elegant outdoor tables. The frame of the series is made of custom-designed profiles that ensure a strong construction and elegant finish. The series is inspired by a drop shape that gives a profile with both edges and soft curves. The Drop Kitchen is an impeccable outdoor kitchen, with a stylish yet vibrant and inviting expression. With Drop, Cane-line moves another indoor room into the garden, in order to extend the time spend with family and friends outdoors.

Die Drop-Serie, entworfen vom Cane-line Design Team, besteht aus einer Kollektion, die ein Outdoor-Küchenkonzept und elegante Tische umfasst. Der Rahmen der Serie besteht aus speziell designten Profilen, die eine robuste Konstruktion und ein elegantes Finish miteinander verbindet. Die Serie ist von einer Tropfenform inspiriert, die ein Profil mit Kanten und weichen Kurven hat. Die Drop Kitchen ist eine beeindruckende Küche für Lebensliebhaber mit einem stilvollen und zugleich lebendigen und einladenden Ausdruck. Mit Drop Kitchen verlegt Cane-line einen weiteren Raum aus dem Haus in den Garten und verlängert somit die Zeit, die im Freien mit Familie und Freunden genutzt werden kann.

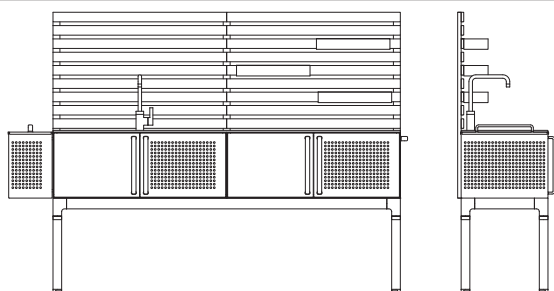

Bordplade/Table top/Tischplatte

- P3550ST: 200x50cm 78.8x19.7"
- Wgt: 39kg 85.98lbs

W3550T JOY W/TEAK WALL

DESIGN BY CANE-LINE DESIGN TEAM

W	200cm 78.7"	H	3,5cm 1.4"
D	68,5cm 27"		

Beskrivelse/Description/Beschreibung

Teak væg til Drop køkken. Ekskl. køkken modul

Teak wall for Drop kitchen. Excl. kitchen module

Teak Wand für Drop Küche. Exkl. Küche Modul

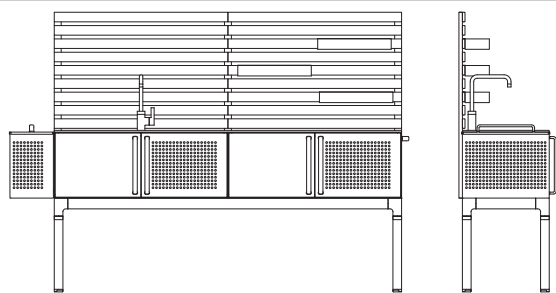
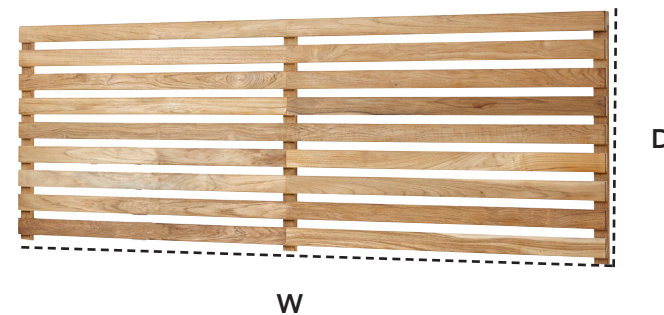

Aluminium

Vedligeholdelsesvejledning/Maintenance/Pflegehinweise



Materiale

Cane-line tilbyder en lang række møbler i aluminium, som er pulverlakerede. Pulverlakeringen giver et beskyttende lag, som er tonet i flere forskellige farver. Aluminiumsmøbler er særdeles velegnede til udendørs- såvel som indendørs brug.

Vedligeholdelse

Møblerne kræver som udgangspunkt minimal vedligeholdelse. Opbevares møblerne ved kystnære områder, skal møblerne vaskes/rengøres i vand og sæbe hyppigere end ellers. Vær opmærksom på ikke at udsætte møblet for hårdhændet behandling i form af slag eller stød, da det kan beskadige pulverlakeringen. Det kan i værste fald bevirke, at fugt trænger ind til aluminiummet, og lakeringen kan tage skade. Vaser, glas og lignende kan sætte mærker i overfladen, hvis der er fugt under. Sørg for at holde overfladen ren og tør, hvis der stilles ting på i længere tid.

Opbevaring

Møblet tåler at stå ude året rundt, men det anbefales at dække det til med et møbelcover i vinterperioden eller i perioder, hvor det ikke anvendes. Vær opmærksom på, at der under længere tids tildækning kan opstå kondensvand, der kan danne mug og lign. Det er derfor vigtigt at løfte coveret fra bordet, således at luft kan cirkulere og fjerne kondensen.

Hvis man har mulighed for det, vil det være optimalt at stille møblet indendørs i vinterperioden for at skåne det mod vand, sne og kulde.

Material

Cane-line offers a wide range of furniture in powder-coated aluminium. Powder coating serves as a protective layer that is tinted in a variety of colours. Aluminium furniture is ideal for use outdoors as well as indoors.

Maintenance & cleaning

Aluminium furniture generally requires a minimum of maintenance. If the furniture is stored near the coast, it will need to be cleaned more frequently using fresh water and soap. Don't be too rough on your furniture to avoid causing dents, as this can damage the powder coating. At worst, moisture can reach the aluminium and damage the finish. Vases, glass and similar items can lead to marks on the surface, if there is moisture under the item for more days. Make sure to keep the surface clean and dry, if things / items are put on the table for several days.

Storing

Your furniture can stay outdoors all year round, but it is best to store it under a furniture cover during winter months or during periods when the furniture is not in use. Please note, however, that condensation can form under the furniture cover, which can cause mould and mildew. Therefore, make sure to lift the cover away from the furniture to ensure proper air circulation and minimise condensation.

If possible, it is best to store your furniture indoors during winter months to protect it from the elements.

Material

Cane-line hat eine breite Auswahl an Möbeln aus pulverlackiertem Aluminium im Sortiment. Die Pulverlackierung bildet eine Schutzschicht und ist in mehreren Farbvarianten lieferbar. Aluminiummöbel sind besonders für den Außen-, aber auch für den Innengebrauch geeignet.

Instandhaltung

Die Möbel sind grundsätzlich sehr pflegeleicht. Platzieren Sie Ihre Möbel in Meernähe, erfordern Cane-line Möbel eine häufigere und intensivere Reinigung mit Seifenwasser. Wichtig ist es, die Möbel vor Schlägen, Stößen und anderen gewaltsamen Einwirkungen zu schützen, da die Pulverlackierung beschädigen kann. Im schlimmsten Fall kann es dazu führen, dass Feuchtigkeit bis auf das Aluminium vordringt und die Lackierung Schaden nimmt. Vasen, Glas und ähnliche Gegenstände können zu Flecken auf der Oberfläche führen, wenn sich über mehrere Tage Feuchtigkeit unter dem Gegenstand befindet. Achten Sie darauf, dass die Oberfläche sauber und trocken bleibt, wenn Gegenstände für mehrere Tage auf den Tisch gelegt werden.

Aufbewahrung

Die Möbel können ganzjährig im Freien stehen, doch empfiehlt es sich, sie in der Winterzeit oder bei Nichtgebrauch mit einer Schutzhülle zu versehen. Dabei ist zu beachten, dass sich unter der Abdeckung Kondenswasser bilden kann, was wiederum Schimmelbildung zur Folge haben kann. Deshalb ist es wichtig, die Abdeckung nicht direkt auf dem Tisch aufliegen zu lassen, damit die Luft zirkulieren und das Kondenswasser verdunsten kann.

Optimal ist eine Aufbewahrung in einem Innenraum während der kalten Jahreszeit, wo die Möbel vor Wasser, Schnee und Kälte geschützt sind.

Keramik/Ceramic/Keramik

Vedligeholdelsesvejledning/Maintenance/Pflegehinweise



Materiale

Bordpladen er lavet af porcelæn, et ekstremt stærkt materiale, som er velegnet til at stå ude året rundt. Pladerne produceres af naturmaterialer, hvilket betyder, at der kan være små forskelle på farvenuancerne pladerne imellem.

Håndtering

Det er vigtigt, at bordpladen håndteres forsigtigt og ikke stilles eller belastes hårdt på kanterne, efter indpakningen er fjernet. Det anbefales altid at være 2 personer til håndtering af pladen, og at den håndteres lodret efter at emballagen er fjernet. NB! Håndteres den vandret er der risiko for revnedannelser på midten af pladen.

Vedligeholdelse

Rengør bordpladen med en microfiber klud. De fleste pletter forsvinder med vand og et almindeligt blidt vaskemiddel, som normalt bruges i hjemmet. Mod resistente pletter vil en mere koncentreret dosis rengøringsmiddel være effektivt. Tør altid efter med en ren klud. Vi anbefaler at rengøre bordet grundigt mindst 2-3 gange årligt.

Opbevaring

Det anbefales at dække bordpladen/møblet til med et møbelcover i efterårs- og vinterperioden for at skåne mest muligt. Hvis man har mulighed for det, vil det være optimalt at stille bordet indendørs i vinterperioden for at skåne det mod vand, sne og kulde.

Material

These table tops / tiles are made of ceramic – an extremely durable material, which is ideal for outdoor use all year round. Because the table top is made from a natural material, the colour shades may vary from table to table. Tiles: There may be roughness on the edges and surface, which derive during the production and processing stages of manufacture.

Handling

It is important to handle your table top with care and avoid setting it down hard or putting strain on the edges after the packaging has been removed. Ceramic table tops should always be handled by two people and always carried in a vertical position after the packaging has been removed. NOTE! Carrying the table top horizontally can cause cracks to form in the middle of the table top.

Maintenance & cleaning

Clean the table top with a microfibre cloth. Most stains can be removed with water and ordinary, gentle dishwashing detergent. For more stubborn stains, a dab of concentrated detergent can be effective. Always wipe the table of afterwards with a clean cloth. We recommend carefully cleaning the table at least 2-3 times a year.

Storing

We recommend covering the table top/furniture with a furniture cover in autumn and winter months for protection. Please note, however, that condensation can form under furniture covers, which can cause mould and mildew. There-fore, make sure to lift the cover away from the furniture to ensure proper air circulation and minimise condensation. If possible, it is best to store the table indoors during winter months to shelter it from the elements.

Material

Die Tischplatte besteht aus Porzellan – einem extrem harten Material, das für den ganzjährigen Aufenthalt im Freien geeignet ist. Die Platten werden aus Naturmaterialien gefertigt, weshalb kleine Farbabweichungen von Platte zu Platte vorkommen können.

Handhabung

Wichtig: Nach dem Entfernen der Verpackung sollte die Tischplatte mit großer Vorsicht behandelt werden. Nicht auf die Kanten stellen und nicht schwer auf den Kanten belasten! Es empfiehlt sich, die Platte immer zu zweit und nach dem Entfernen der Verpackung senkrecht zu hantieren. Hinweis: Wird die Platte waagrecht gehalten und bewegt, besteht die Gefahr von Rissbildungen in der Plattenmitte.

Instandhaltung

Zum Reinigen der Tischplatte eignet sich ein Mikrofasertuch. Die meisten Verschmutzungen lassen sich mit Wasser und einem milden handelsüblichen Reinigungsmittel entfernen. Bei hartnäckigen Flecken kann Reinigungsmittel in konzentrierterer Dosis helfen. Die Oberfläche immer mit einem sauberen Tuch nachwischen. Wir empfehlen außerdem zwei- bis dreimal im Jahr eine gründliche Reinigung des Tisches.

Aufbewahrung

In den Herbst- und Wintermonaten sollte die Tischplatte/der Tisch mit einer Schutzhülle versehen aufbewahrt werden. Optimal ist während der kalten Jahreszeit natürlich eine Aufbewahrung in einem Innenraum, wo sie vor Wasser, Schnee und Kälte geschützt ist.

Rustfrit stål/Stainless steel/Edelstahl

Vedligeholdelsesvejledning/Maintenance/Pflegehinweise

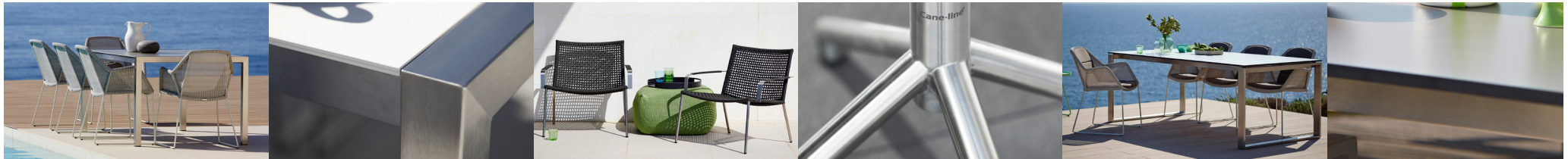

Materiale

Rustfrit stål er et meget hårdført og vejrbestandigt materiale, som i dagligdagen bruges i mange sammenhænge, både indendørs og udendørs.

Vedligeholdelse

Rustfrit stål er som udgangspunkt et meget hårdført materiale, men er stadig påvirkeligt for angreb på overfladen. Dette ses i form af flyverust, bitte små metal partikler, som sætter sig som små røde plamager på overfladen. For at undgå angreb af flyverust, er det vigtigt at lukke overfladen med en tynd syrefri olie. Dette gøres inden møblet tages i brug, og skal derefter gentages et par gange om året. Bor du i kystnære områder, er møblet særligt udsat, og behandlingen skal ske oftere, for at produktet beholder sit oprindelige udseende.

Påføring af den syrefri olie skal ske med en fnugfri klud. Vær opmærksom på ikke at overdosere mængden af den syrefri olie, da den beskyttende effekt opnås ved en fin, tynd hinde. Overdosering vil kunne medføre en fedtet overflade.

Opstår der flyverust pga. manglende vedligeholdelse, fjernes dette ved hjælp af et rustfrit stål rensmiddel, som anvendes i alm. husholdning.

Vi anbefaler, at møblet rengøres regelmæssigt med en mikrofiberklud, vand og sæbe.

Opbevaring

Det anbefales at dække møblet til med et møbelcover i efterårs- og vinterperioden for at skåne mest muligt.

Vær opmærksom på, at der under længere tids tildækning kan opstå kondensvand, der kan danne mug og lign. Det er derfor vigtigt at løfte coveret fra møblet, således luft kan cirkulere og fjerne kondensen.

Hvis man har mulighed for det, vil det være optimalt at stille møblet indendørs i vinterperioden for at skåne det mod vand, sne og kulde.

Material

Stainless steel is an extremely durable and weather-resistant material.

Maintenance & cleaning

While stainless steel is a very durable material, rust film can still build up on the surface. Rust film is tiny metal particles that attach to the surface and look like little red spots.

To avoid rust film, it is important to seal the surface with a thin layer of acid-free oil. This should be done before the furniture is used for the first time and then repeated a couple of times a year. In coastal areas, furniture is particularly susceptible to rust film and will therefore require treatment more often to retain its original look.

Apply the acid-free oil with a lint-free cloth. Take care not to use too much oil. The best effect is achieved with a very thin layer. Using too much oil can result in the surface feeling greasy.

Rust film caused by inadequate maintenance can be removed with the help of an ordinary household stainless steel polish.

We recommend cleaning the furniture regularly with a microfibre cloth and soapy water.

Storing

We recommend covering your furniture with a furniture cover in autumn and winter for protection.

Please note, however, that condensation can form under the furniture cover, which can cause mould and mildew. Therefore, make sure to lift the cover away from the furniture to ensure proper air circulation and minimise condensation.

If possible, it is best to store your furniture indoors during winter months to protect it from the elements.

Material

Edelstahl ist ein sehr robustes und wetterbeständiges Material, das sowohl im Innen- als auch Außenbereich vielseitig einsetzbar ist.

Instandhaltung

Edelstahl ist grundsätzlich ein sehr robustes Material, das dennoch empfindlich auf Angriffe auf die Oberfläche reagiert. Zu sehen ist das in Form von Flugrost, winzigen Metallpartikeln, die sich als kleine rote Flecke an der Oberfläche festsetzen.

Um Flugrost zu vermeiden, ist es wichtig, die Edelstahloberfläche mit säurefreier Öl zu verschließen. Dies geschieht vor Ingebrauchnahme des Möbelstücks und muss mehrmals jährlich wiederholt werden. In küsternen Gebieten ist der Edelstahl besonders ausgesetzt, weshalb die Behandlung häufiger durchgeführt werden muss, damit das Produkt sein ursprüngliches Aussehen behält.

Zum Auftragen des säurefreien Öls, ist ein fusselfreies Tuch zu verwenden. Die Ölmenge darf dabei nicht überdosiert werden, denn die Schutzwirkung wird durch einen feinen, dünnen Film erzielt. Überdosierung hinterlässt eine unerwünscht fettig wirkende Oberfläche. Durch mangelnde Pflege Auftretender Flugrost kann mit einem haushaltsüblichen Edelstahlreinigungsmittel entfernt werden.

Wir empfehlen, das Möbelstück regelmäßig mit einem Mikrofasertuch, Wasser und Seife zu reinigen.

Aufbewahrung

In den Herbst- und Wintermonaten sollte das Möbelstück mit einer Schutzhülle versehen aufbewahrt werden.

Dabei ist zu beachten, dass sich unter der Abdeckung Kondenswasser bilden kann, was wiederum Schimmelbildung zur Folge haben kann. Deshalb ist es wichtig, dass die Abdeckung nicht direkt auf den Möbeln aufliegt, damit die Luft zirkulieren und das Kondenswasser verdunsten kann.

Optimal ist während der kalten Jahreszeit natürlich eine Aufbewahrung in einem Innenraum, wo die Möbel vor Wasser, Schnee und Kälte geschützt sind.

Designer/Designers/Designer

Cane-line[®]
- life made comfortable

Cane-line design team

Vores kerneværdi for godt design er komfort og vi tror på det optimale mix mellem æstetik og funktionalitet. Denne strategi er top of mind på vores eget interne team hver eneste dag og har til formål at skabe en optimal kollektion med unikke produkter, som giver værdi i dit liv og gør dit liv mere komfortabelt i alle henseender. Cane-line design team arbejder også tæt sammen med vores eksterne designere.

Cane-line design team

In Cane-line the core value for good design is comfort and we believe in the optimal mix between aesthetics and functionality. Our own internal design team is working every day with this in top of mind to create an optimal collection with unique products adding value to your life and making your life more comfortable. Cane-line design team is also working closely with our external designers.

Cane-line design team

Die Grundlage des guten Designs von Cane-line ist der Anspruch nach Komfort. Wir glauben an die optimale Mischung aus Ästhetik und Funktionalität. Unser eigenes Designteam arbeitet jeden Tag daran, eine optimale Kollektion mit einzigartigen Produkten zu erschaffen, die Ihr Leben bereichern und es komfortabler machen. Das Cane-line Design Team arbeitet eng mit unseren externen Designern zusammen.



Miljøprofil/Environmental management system/Das umweltmanagementsystem

Miljøprofil og social ansvarlighed

Beskrivelse

Cane-line er certificeret efter de internationale standarder ISO14001 og SA8000. Det er din garanti for, at du køber møbler, der er produceret miljø-mæssigt og socialt forsvarligt.

Cane-line har certifikater på, at virksomheden lever op til de internationale standarder for miljø og social ansvarlighed. Cane-line er som den første producent af havemøbler, og den første nordiske møbelvirksomhed som er blevet certificeret efter både miljøstandarden ISO14001 og den internationalt anerkendte standard for social ansvarlighed SA8000.

ISO14001

ISO14001 er en internationalt anerkendt standard og beskriver, hvad der kræves for at etablere et miljøledelsessystem. Det betyder, at Cane-line bl.a. arbejder med følgende:

- Allerede i designfasen indarbejder vi et miljørigtigt materialeudvalg.
- Vi forpligter os til reducere miljøpåvirkninger.
- Ét af vores mål er at reducere vores strømforbrug i vores danske administration og lagerbygning med 30% over to år.
- Vi sorterer og reducerer vores affald.
- Vi sikrer, at vores møbler produceres under miljømæssig forsvarlige forhold.
- Vi stræber efter løbende forbedringer.

SA8000

SA8000 er den mest anerkendte internationale standard for social ansvarlighed. Standarden bygger på FNs Børnekonvention, Menneskerettighedskonventionen og en række resolutioner fra ILO (International Labour Organisation). SA8000 opstiller en række kriterier, som virksomheden skal overholde omkring:

- Børnearbejde
- Tvangsarbejde
- Sundhed og sikkerhed
- Organisationsfrihed
- Diskrimination
- Disciplinære metoder
- Arbejdstid
- Aflønning

Environmental management system & Social responsibility

Description

Cane-line is certified within the international standards of ISO14001 and SA8000. That is your guarantee for buying furniture that is produced with both environmental and social responsibility.

Cane-line is, as the first producer of outdoor furniture, and also the first Nordic furniture company, certified in both ISO14001, the Environmental Management System and the international well-known standard for Social Responsibility, SA8000.

ISO14001

ISO14001 is an international well-known standard that describes what is necessary for establishing an Environmental Management System. This means that Cane-line is focusing on:

- Choosing sustainable/environmentally friendly materials in the design phase.
- Committing to reduce the impacts on the environment.
- One of our goals is to reduce our consumption of electricity in Denmark, both in our administration building as well the warehouse, with 30% over the next 2 years.
- Sorting and reducing our waste, ensuring that our furniture is being produced under environmentally secure circumstances.
- Always striving for continuous improvements.

SA8000

SA8000 is the most well-known international standard for Social Responsibility. The standard is built on UN Children's Convention, The Human Rights Convention and a range of resolutions from ILO (International Labour Organisation). SA8000 sets up a number of criterias, which the company needs to comply with involving;

- Child labor
- Forced labor
- Health and security
- Freedom to organize in a union
- Discrimination
- Disciplinary methods
- Number of working hours
- Payment of salaries

Das umweltmanagementsystem & die sozialverantwortung

Beschreibung

Cane-line ist nach den internationalen Standards ISO 14001 und SA8000 zertifiziert. Diese Standards sind Ihre Garantie für den Kauf von Möbel, die sowohl Umwelt- als auch sozial verantwortlich produziert werden.

Cane-line ist der erste Hersteller von Gartenmöbeln und das erste nordische Möbelunternehmen, welches sowohl nach dem ISO14001, dem Umweltmanagementsystem und auch den international bekannten Standard für soziale Verantwortungen SA8000 zertifiziert ist.

ISO14001

ISO14001 ist ein internationaler Standard, der die Notwendigkeiten eines Umweltmanagementsystems beschreibt. Deswegen fokussiert Cane-line auf:

- Das Auswählen nachhaltiger/umweltfreundlicher Materialien in der Entwurfsphase.
- Unsere Verpflichtung die Auswirkungen auf die Umwelt zu reduzieren.
- Einer unserer Ziele ist die Reduzierung unseres Stromverbrauches, sowohl im Hauptgebäude als auch im Lager mit 30% in den nächsten zwei Jahren.
- Abfallvermeidung und Mülltrennung um zu garantieren, dass unsere Möbel unter umweltmäßigen Umständen hergestellt werden.
- Immer neue Verbesserungen anstreben.

SA8000

SA8000 ist der am bekannteste internationale Standard der Sozialverantwortung. Er basiert auf der UN-Kinderrechtskonvention, der Konvention zum Schutz der Menschenrechte, mehreren Beschlüssen der IAO (Die Internationale Arbeitsorganisation). Die Kriterien des SA8000-Sozialstandards sind:

- Keine Kinderarbeit
- Keine Zwangsarbeit
- Gesundheit und Sicherheit
- Gewerkschaften erlauben
- Keine Diskrimination
- Keine physischen oder psychischen Bestrafungen
- Beschränkungen der Arbeitszeit
- Vergütung